



Sanpress Inox schroefkoppeling met SC-Contur

- persaan sluitingen
- vlakdichtend

uitvoering

afdichtingselementen EPDM, vlakke afdichting EPDM, wartelmoer, steeksleutelvlak

Aanwijzing

Materiaalinformatie heeft betrekking op componenten die in contact komen met water. De wartelmoer is gemaakt van vernikkeld messing.

model 2360

artikel 437 404

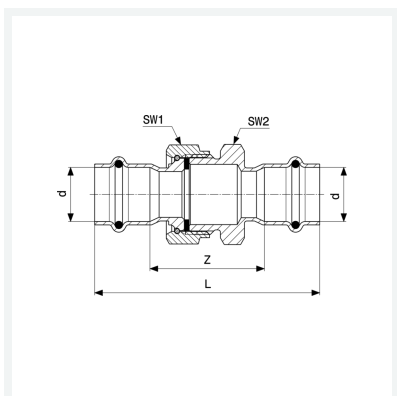

Eigenschappen

VdS-toelating	VdS	✓
Buisbuitendiameter	d	22
Z-maat	Z	48 mm
Lengte	L	94 mm
Sleutelwijdte 1	SW1	37 mm
Sleutelwijdte 2	SW2	36 mm
Gewicht	217,5 g	
Volume	207,2 cm ³	
Werkstof	roestvast staal	